



ИНСТРУКЦИЯ ПО ЭКСПЛУАТАЦИИ

ГЛАДИЛЬНАЯ СИСТЕМА KRAUSEN CLASSIC



Внимательно ознакомьтесь с настоящим руководством перед использованием и храните для последующей эксплуатации

Содержание

Правила безопасности	3
Распаковка оборудования	5
Краткий обзор системы	6
Подготовка гладильной системы к работе	7
Регулировка высоты и перемещение доски	9
Заполнение бойлера водой	10
Использование гладильной системы	11
Глажение	12
После глажения	16
Уход и обслуживание	17
Аксессуары	18
Проблемы и решения	18
Сервисное обслуживание	19
Правильная утилизация прибора	19
Гарантийные обязательства	20

Вы приобрели гладильную систему нового поколения KRAUSEN CLASSIC. Этот компактный домашний прибор даст возможность гладить Ваши вещи с профессиональным качеством и при этом экономить деньги и время.

Значение символов на устройстве и в этом руководстве:



Все уведомления безопасности отмечены с этим символом. Тщательно прочитайте это и строго следуйте этим инструкциям, чтобы предотвратить ранение себя или других людей.



Подсказки и рекомендации отмечены с этим символом.

1. Правила безопасности

Перед использованием

Тщательно прочитайте всю приведенную здесь информацию, содержащую полезные сведения относительно использования, безопасности и обслуживания агрегата.

Этот прибор соответствует требованиям Стандарта 89/336 ЕЕС по «Электромагнитной совместимости» и Стандарта 73/23 ЕЕС по «Безопасности электрического оборудования». Агрегат имеет метку европейских требований безопасности СЕ.

Производитель оставляет за собой право изменить спецификацию прибора и его комплектацию без предварительного уведомления потребителя.



Перед первым включением прибора убедитесь, что напряжение в сети соответствует техническим характеристикам прибора. Прибор следует подключать только к розетке, соответствующей требованиям безопасности, заземленной и оснащенной автоматическим выключателем на 16 А.



Предупреждения:

- Данный прибор предназначен для того, чтобы погладить и для использования исключительно в сухих внутренних помещениях.
- Гладильная система предназначена для личного использования и не подходит для коммерческих условий эксплуатации.
- Используйте систему только на полу. Нельзя работать на доске в вертикальном положении. Производитель и продавец не несут ответственности за любые травмы покупателя, если прибор неисправен из-за неправильной эксплуатации, неквалифицированного ремонта или обслуживания.
- Перед включением гладильной системы, пожалуйста, проверьте, что все вспомогательные элементы прибора соединены правильно, чтобы они не могли оторваться во время работы, поскольку выходящий пар может привести к ожогам. Имейте это в виду!
- Не оставляйте включенный прибор без присмотра. Выключайте прибор даже если собираетесь отойти от него на короткое время.
- Подключайте паровой центр глаженья только в исправную электрическую розетку, иначе Вы можете нанести ущерб и причинить боль себе и другим пользователям.
- Если вилка не помещается в розетку, она должна быть заменена специалистом, чтобы гарантировать, что это безопасно.
- Розетка должна быть оснащена автоматическим выключателем на 16А, это защитит Вас и прибор.
- Предпочтительно не использовать электрический удлинитель, тройник или переходник. Если любое из этих устройств необходимо, только используйте удлинители с заземлением на 16А. Пожалуйста, учитывайте возможную полную нагрузку и следуйте инструкциям по технике безопасности, чтобы обеспечить Вашу безопасность.
- Все удлинители должны быть полностью развернуты до использования.
- Разместите гладильную систему около электрической розетки так, чтобы легко отключить прибор в случае крайней необходимости.

- Всегда размещайте паровой центр глаженья на горизонтальной и ровной поверхности. Проверьте, исправен ли механизм регулировки высоты, избегайте наклона любой части парового центра глаженья или его падения.
- Не используйте и не храните гладильную систему вне помещений и не подвергайте прибор любому атмосферному воздействию (дождь, мороз, солнце, сырость или высокая температура.) Используйте паровую гладильную систему только в сухих внутренних помещениях.
- Никогда не храните паровой центр глаженья, наполненный водой, в комнатах с температурой 0°C или ниже, чтобы избежать риска замораживания.
- Никогда не закрывайте отверстия парового центра глаженья. Не используйте прибор, если отверстия заткнуты, это может привести к перегреву.
- Не оставляйте влажную одежду для сушки на рабочей поверхности, она может перегреть.
- Если гладильная система используется в иных целях, кроме указанных с настоящей инструкции, или ненадлежащим образом, это лишает покупателя бесплатного гарантийного обслуживания.



Пожарная безопасность

- Перед включением проверьте, выключена ли на утюге функция постоянной подачи пара.
- Никогда не используйте паровой центр глаженья с дефектом или без крышки безопасности. Гладильную систему можно эксплуатировать только с неповрежденной крышкой безопасности.
- Никогда не открывайте крышку безопасности во время использования. Позвольте паровому центру глаженья остынуть в течении по крайней мере 15 минут и отключите систему прежде, чем заполнить бойлер водой.
- Никогда не направляйте пар на людей, животных или растения.
- Никогда не подставляйте руки под струю пара.
- Никогда не касайтесь подошвы утюга, всегда держите утюг только за ручку.
- Металлическое основание гладильной доски может быть очень горячим, избегайте любого контакта с ним.
- Никогда не оставляйте утюг без присмотра, когда система включена или утюг еще горячий: он может упасть и причинить боль или обжечь кого-то.
- В случае любых дефектов на паровом шланге или парогенераторе свяжитесь с ближайшим сервисным центром.
- Складывайте паровой центр глаженья для хранения только, когда он остыл.



Опасность удара током

- Если кабель питания является дефектным, он должен быть изменен только сервисный техник костюмера или любой другой компетентный человек.

- Электрические части (кабель, вилка, выключатель, и т.д.), никогда не должны контактировать с водой.
- Никогда не касайтесь шнура питания или сетевой вилки влажными руками.
- Отключая систему от сети, всегда тяните шнур питания за вилку, не за непосредственно электрический кабель.
- Никогда не обливайте гладильную систему водой, наполняя котел.
- Никогда не скручивайте шнур питания. Положите силовую кабель так, чтобы он не касался никого горячего или острого края, и никто не мог бы споткнуться об него.
- Никогда не используйте паровой центр глаженья во влажных помещениях (ванны, туалетные комнаты и т.п.). Контакт с жидкостями может быть опасным, даже если паровой центр глаженья выключен.
- Никогда не направляйте струю пара на электрическую розетку и электроприборы, а также на чувствительные к влажности и высокой температуре приборы или объекты.
- Всегда отключайте гладильную систему прежде, чем заполнить котел водой, после каждого использования и перед любой чисткой и промывкой.
- Ни при каких обстоятельствах самостоятельно не вскрывайте съемный котел или утюг. По вопросам ремонта обращайтесь в ближайший сервисный центр.
- Электробезопасность парового центра глаженья обеспечена только, если прибор должным образом эксплуатируется, согласно настоящей инструкции. Изготовитель и продавец снимают с себя любую ответственность за любой дефект, который может быть результатом неправильной эксплуатации оборудования. В случае сомнений и вопросов, пожалуйста, обратитесь в сервисный центр.



Специальные инструкции

- Не перегружайте электрическую сеть. Так как данный прибор имеет большую потребляемую мощность, не подключайте другие электроприборы к розетке, в которую включена гладильная система.
- Этот прибор оборудован 4 отдельными выключателями . Один на утюге (терморегулятор), другой на панели управления доски, управляющий вентилятором и еще два других на корпусе парогенератора (включают бойлер и утюг). Убедитесь, что Вы выключаете все выключатели и отсоединяете электрический шнур от электросети, если гладильная система не используется.

2. Распаковка оборудования



Избавьтесь от всех полиэтиленовых пакетов, включенных в упаковку, они могут стать опасностью для детей и других людей.



- Проверьте целостность и комплектность оборудования после распаковки.
1. Активная гладильная доска с парогенератором и утюгом (котел, элементы управления, платформа для установки утюга)
 2. Чехол для гладильной поверхности.

3. Держатель паропровода
4. Бутылка для заливки воды
5. Спреер
6. Инструкция по эксплуатации



Сохраните упаковку для дальнейшего использования (перевозки, отправки в ремонт и т.п.).
Храните инструкцию и давайте ее другим пользователям этой гладильной системы.

3. Краткий обзор прибора и технические данные



Технические характеристики

Электросеть:	220-240В ~ 50/60 Гц
Потребляемая мощность:	1800 Вт
Мощность бойлера:	1000 Вт
Мощность утюга:	800 Вт
Допустимое давление пара:	5,5 бара
Рабочее давление пара:	3,8 бара
Объем бойлера:	1 л
Используемый объем бойлера:	0,9 л
Габариты системы:	
Габариты в сложенном состоянии:	
Габариты рабочей поверхности:	105 x 38 см
Вес системы:	15 кг

ВНИМАНИЕ: Компания-производитель оставляем за собой право внесения изменений в дизайн, конструкцию, комплектацию, материалы и технические характеристики в соответствии с техническим прогрессом без предварительного уведомления потребителя.

4. Подготовка гладильной системы к работе



Выберите соответствующее место для парового центра глаженья, как описано в разделе по технике безопасности.

1. Разместите гладильную доску на полу вертикально (Рис. 1).
2. Держите правую сторону гладильной доски Вашей правой рукой, левую сторону Вашей левой рукой, как показано на Рис. 2. Слегка придавливая гладильную доску правой рукой, потяните доску левой рукой вверх.
3. Вытяните максимально из-под доски платформу для установки утюга (Рис. 3). Потяните металлический механизм закрывания контейнера для хранения утюга (Рис. 3а) и достаньте утюг (Рис. 3б). Установите утюг на металлической платформе (Рис. 3с).



Никогда не помещайте утюг в контейнер для его хранения, если утюг еще не достаточно остыл.



рис. 1



рис. 2



рис. 3



рис. 3



рис. 3а



рис. 3b



рис. 3с



рис. 4



рис. 4а

4. Если генератор еще не установлен на шасси, установите его, прищелкнув корпус парогенератора на две металлические пластины расположены на раме доски (Рис. 4).
5. Присоедините штепсель вентилятора с соответствующим разъемом на задней части корпуса парогенератора (Рис. 4а).

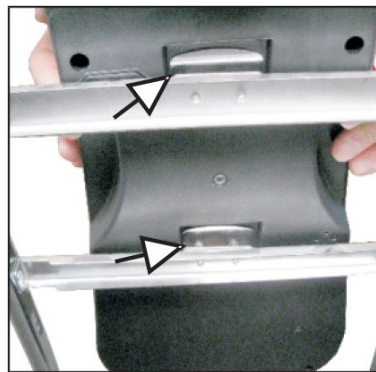
5. Регулировка высоты и перемещение доски

Регулировка высоты

- Вытащите наружу из-под передней части гладильной доски ручку. Вытягивайте ручку, пока она не зафиксируется. (Рис. 5)
- Вращайте ручку по часовой стрелке для опускания доски и против часовой стрелки для ее подъема (Рис. 5а).
- Чтобы убрать ручку, вращайте ее влево, пока ручка и доска не окажутся более или менее на одном уровне, нажмите кнопку и зафиксируйте ручку под доской. (Рис. 5b)

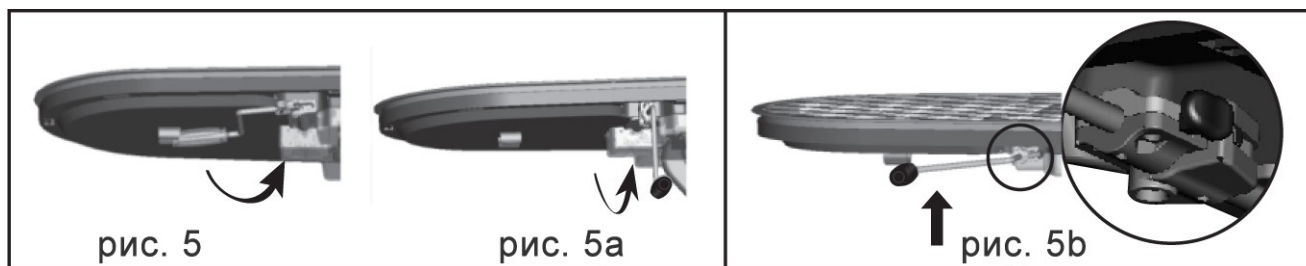

Перемещение доски

- Снимите держатель паропровода, установите утюг в контейнер для его хранения и удалите с доски все лишнее прежде, чем сложить гладильную систему. Отрегулируйте высоту доски на максимальную. Сложите доску, как показано на (Рис. 6).
- Для перемещения используйте колесики на раме доски. Слегка тянув систему вверх, при перемещении старайтесь держать доску перпендикулярно полу. Храните систему в вертикальном положении. Для предотвращения откатывания от стены и падения прибора, зафиксируйте колеса (Рис. 6а).



рис. 6



рис. 6а

6. Заполнение бойлера водой

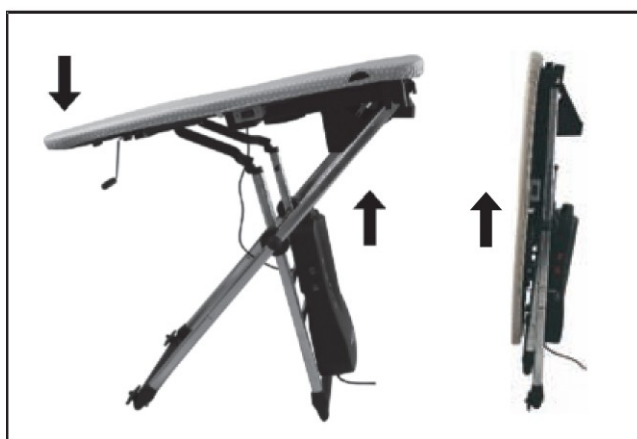

Будьте осторожны, когда отвинчиваете крышку безопасности!

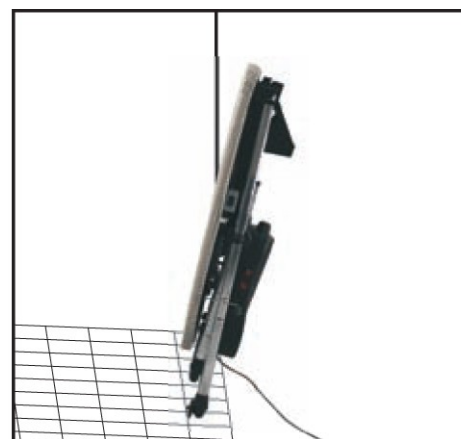
- Никогда не заполняйте парогенератор на более, чем 0,9 л. В противном случае при начале работы из утюга возможен выброс горячей воды вместо пара.
- Когда в бойлере заканчивается вода, раздается звуковой сигнал об ее отсутствии. Необходимо заполнить бойлер водой.



● Отключите нагрев бойлера. Нажимая на кнопку подачи пара на утюге, стравите остатки пара из парогенератора. Отключите систему от электросети. Осторожно отвинтите крышку безопасности, через 3-5 минут остывания паровой гладильной системы, иначе выброс горячего пара может причинить травму. Наполните бойлер водой, используя емкость для заливки воды. Переверните заливную бутылку вверх дном, одновременно вставив носик заливной емкости в заливное отверстие котла.

- Никогда не используйте гладильную систему без воды в бойлере, иначе котел может быть поврежден.



- Заполняйте бойлер водой полностью перед каждым использованием, таким образом, Вы сможете избежать ненужных пауз в работе.



- Максимальная емкость бойлера равна 1 л, но заполняйте бойлер на не более, чем 0,9 л. Не забывайте, что внутри бачка всегда остается некоторое количество воды. Кроме того, при заполнении котла водой образовавшиеся внутри воздушные пузыри могут воспрепятствовать полному заполнению. Никогда не заполняйте парогенератор под краном: есть опасность короткого замыкания!



- Используйте водопроводную воду, при ее соответствии по качеству существующим нормативам. Если Вы живете в местах с очень жёсткой водой, используйте фильтрованную (**фильтрами с обратным осмосом**) воду. Частое применение жесткой воды может привести к образованию накипи в парогенераторе.



Не следует использовать ароматизированную, умягчённую, дистиллированную или дождевую воду, а также воду из кондиционеров или радиаторов, поскольку это может сократить срок службы Вашего прибора и повлиять на качество его работы. Никогда не наполняйте бойлер непосредственно из-под крана!

Не пытайтесь залить больше воды, встряхивая бойлер. Если вы хотите погладить всего несколько вещей, используйте небольшое количество воды. Так вы сэкономите время и электроэнергию.

7. Использование гладильной системы

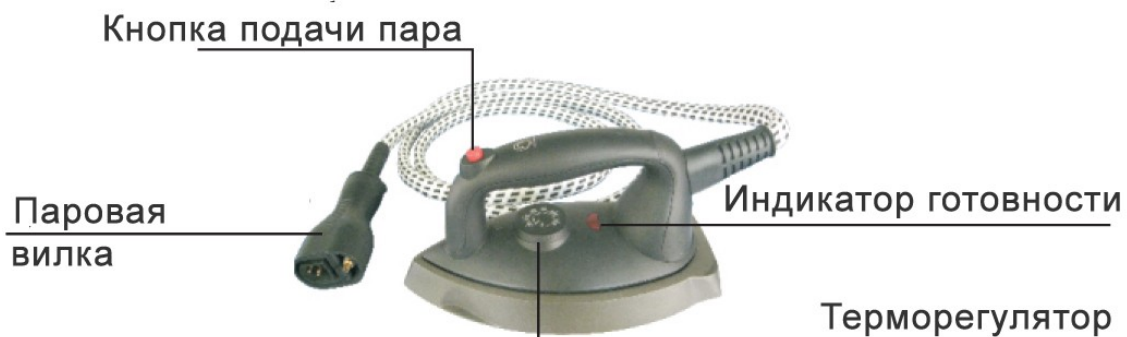

Когда Вы используете гладильную систему в первый раз, нагрев до высокой температуры может вызвать испарение веществ, использованных при её производстве, в виде легкого дымка. Это совершенно безвредно, быстро прекратится и происходит лишь при первом включении прибора. Запах не вреден для здоровья, но удостоверьтесь, что у Вас имеется достаточная вентиляция.

- Установите гладильную систему, как описано в главе 4.
- Заполните бойлер водой, как описано в главе 6 (рис.9).



рис. 9

- Подключите электропаровую вилку утюга к соответствующему разъему на корпусе парогенератора (рис. 10).
- Подключите гладильную систему к электросети.
- Включите паровой центр глаженья кнопками включения бойлера и утюга.
- Установите терморегулятор в положение 3 или MAX, индикатор нагрева подошвы утюга покраснеет. (рис. 8).
- Подождите пока загорится зеленым светом индикатор готовности пара и погаснет индикатор готовности утюга. На данном этапе утюг достиг рабочей температуры и готов к пропариванию. Это может занять 8-10 минут, в зависимости от уровня воды в бойлере.



рис. 10



После включения прибора или после длинной паузы в работе, направьте первую порцию пара в воздух, но ни в коем случае не на предмет одежды, который собираетесь гладить. Это делается для того, чтобы удалить капли воды, оставшиеся в утюге, которые могли бы вызвать появление пятен на одежде, а также для прогревания парового шланга утюга. После первого выпуска пара давление обычно быстро уменьшается. Это не какая-нибудь проблема. Это возникает из-за наличия воздуха, поступившего в котел в процессе заполнения.

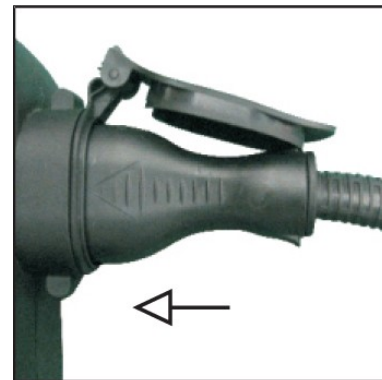

Никогда не направляйте струю пара на людей, животных или растения во избежание ранений и повреждений.

8. Глажение



- Обратите внимание на температурные режимы глажения, указанные на этикетках одежды и изделий.
- Если этикетка по уходу на текстиле отсутствует или на ней указано, что изделие не может быть утюжено, не пытайтесь их гладить, чтобы не повредить.
- Избегайте глажения по острым и металлическим аксессуарам одежды, потому что они могут поцарапать поверхность подошвы утюга (13).
- Производите глажение текстиля с напечатанным рисунком с изнанки, чтобы не повредить рисунок и не подпалить подошву утюга (13).

Полезные советы при глажении:

- Подошва утюга согревается быстро, но остывает очень медленно.
- Сортируйте свою одежду согласно тканям, из которых они сделаны.
- Всегда начинайте утюжку с тех, которые нуждаются в самой низкой температуре глажения.

- Всегда следуйте за памяткой по уходу. Если Вы не уверены, то для начала попробуйте прогладить изделие с изнанки.

В случае сомнения начните с самой низкой температуры. Если складки остались, увеличивайте температуру медленно, ожидая, когда подошва утюга прогреется до установленной температуры. Никогда не увеличивайте температуру резко и высоко, чтобы одежда не могла быть повреждена.

- Отпаривая вязаное изделие, держите подошву утюга на расстоянии в несколько сантиметров, не касаясь текстиля. Пропаривание волокон возвращают им эластичность. Никогда не отпаривайте вязанный текстиль на других людях.
- Утюжьте бархат и вельвет по направлению ворса.
- Пар более или менее видим, в зависимости от комнатной температуры. В комнате с высокой температурой Вам будет казаться, что видите меньше пара, но это не так.

Начало глажения:

- Установите и включите гладильную систему, согласно настоящему руководству.
- Если при нагреве или работе загорелся красным цветом индикатор отсутствия воды, выключите прибор кнопками включения утюга и парогенератора, отключите силовой кабель от электросети и следуйте за шагами в главе 6. После заполнения бойлера включите систему, согласно инструкции.
- Установите необходимую температуру, поворачивая терморегулятор нагрева подошвы утюга (рис. 8).
- Пожалуйста, дождитесь готовности пара и прогрева утюга . Это может занять 8-10 минут в зависимости от уровня воды в бойлер.



При глажении с отпариванием терморегулятор температуры подошвы утюга всегда устанавливайте в положение «ПАР» или больше, иначе температура будет слишком низкой, пар будет конденсироваться и вода может капать через отверстия в подошве утюга. Положение «ПАР» находится в секторе между позициями «..» и «...» При установке переключателя в пределах этого сектора в режиме с отпариванием утюгом можно гладить практически любую ткань.

Сухое глажение:

Сухое глажение осуществляется, не нажимая на кнопку подачи пара после прогрева утюга. Сухое глажения можно осуществлять, не включая нагрев парогенератора, а лишь дождавшись готовности нагрева подошвы утюга.

Установить регулятор температуры (11) на требуемый режим:

- I = синтетические волокна (минимальная температура);
- II = шелк/шерсть (средняя температура);
- III = хлопок/лён (максимальная температура).

Рекомендуется начинать гладить с таких предметов, которые требуют низкой температуры.



Если прибор включен, в бойлере всегда должна быть вода, даже если Вы гладите без пара.

Глажение с отпариванием

- Чтобы получить наилучший результат отпаривания выбирают температуру “•••”.
- Нажмите на утюге на кнопку подачи пара, чтобы начать отпаривание.
- Никогда не направляйте первую струю пара на предмет одежды, который Вы утюжите, чтобы на изделие не попали возможные капли конденсата.



Чтобы получить наилучший результат от глажения с паром при утюжке изделия, при движении утюгом вперед подавайте пар, при движении назад отключите подачу пара чтобы подсушить предмет глажения.

Глажение с постоянной подачей пара:



Функция постоянной подачи пара не должна использоваться, пока утюг прогревается, иначе горячая вода и пар выйдут из подошвы утюга и Вы можете обжечь себя.

- Чтобы активизировать функцию постоянной подачи пара, нажмите на кнопку подачи пара и зафиксируйте ее сдвинув фиксатор-ползунок на этой кнопке.
- Постоянный пар используется только для вертикального глажения или при утюжке сложного для глажения текстиля (постельное белье).
- Использование только постоянной подачи пара в течение нескольких секунд может привести к образованию конденсата и появлению капель воды на изделии.

Вертикальное глажение



Предупреждение: Никогда не гладьте одежду, которая одета на людей. Это приведет к травмам!

- Используя кнопку подачи пара или функцию постоянной подачи пара, направьте струю пара на одежду и ведите утюгом сверху вниз.
- Касайтесь текстиля подошвой утюга очень мягко и нежно.
- Если Вы гладите тонкие ткани, держите подошву утюга в нескольких сантиметрах от ткани.

Повторное наполнение бойлера

Внимание: Повторное наполнение бойлера во время глажения невозможно.

Когда индикатор отсутствия воды загорается красным цветом, Вы должны снова наполнить котел водой. Выключите нагрев парогенератора. В течении 30-40 сек стравите остатки пара, нажав на кнопку подачи пара на утюге. Выключите нагрев утюга. Отключите прибор от сети. Через 3-5 минут осторожно открутите крышку безопасности и следуйте инструкции, согласно главе 6.

Функции активной гладильной доски

- Если Вы выбрали функцию всасывания или наддува, то она будет работать постоянно и может быть отключена выбором положения "0" на переключателе режимов вентилятора (рис. 11).



рис. 11

- Чтобы избежать бесполезного охлаждения рабочей поверхности глажения, отключайте вентилятор всякий раз, когда у Вас есть перерывы в работе.

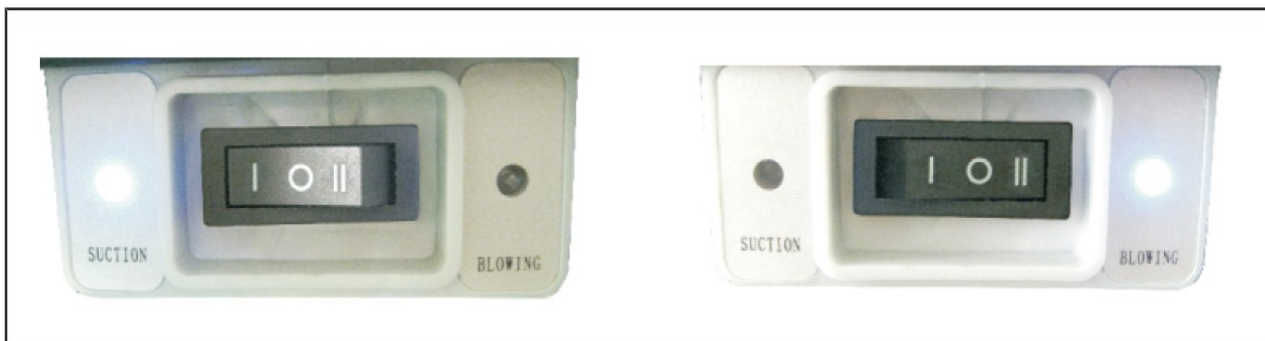

Для избежания образования конденсата в гладильной доске при глажении с отпариванием всегда включайте вентилятор.

Функция всасывания

Включите переключатель режимов вентилятора в положение "I", чтобы активизировать функцию всасывания.

Функция всасывания позволяет следующее:

- закрепление ткани на рабочей поверхности и одежда не скользит во время утюжки;
- удаляет излишки пара из ткани и чехла гладильной доски, подсушивает одежду, сокращая время глажения;
- охлаждает ткань и закрепляет результат глажения, хорошо сохраняя сформированные складки.

Функция наддува

Включите переключатель режимов вентилятора в положение "II", чтобы активизировать функцию наддува.

Функция наддува позволяет гладить деликатные изделия или такие предметы одежды, которые неудобны для глажения (складки брюк, карманы, швы и т.п.) на воздушной подушке, избегая образования ложных складок или сглаживание швов.

Положение - "0"

Когда переключатель режимов вентилятора установлен в положение "0" вентилятор отключен.

9. После глажения

Складывание:



Перед складыванием, убедитесь что доска находится в максимально высоком положении.

- Поместите утюг на платформу .
- Выключите гладильную систему кнопками включения парогенератора и утюга, поверните терморегулятор в минимальное положение, отключите кабель питания от сети и подождите, пока прибор полностью не остынет (по крайней мере 30 минут).
- Когда утюг остынет, Вы можете убрать утюг на хранение в контейнер для утюга, плотно закрыв металлическую защелку (рис. 3а).
- Задвиньте контейнер с утюгом под доску.
- Выкрутите металлический держателя электропарового шланга.
- Сложите гладильную систему, как это показано на рис.13.



рис. 13

Хранение:

- Для перемещения гладильной системы в сложенном состоянии используйте колесики на ножках.
- Храните доску вертикально, зафиксировав колеса для предотвращения откатывания и падения.

10. Уход и обслуживание



Прежде чем осуществлять любые операции по обслуживанию системы, отключите ее от электросети и дождитесь пока она полностью остынет..

Чистка

- Для чистки гладильной системы используйте мягкой и сухой ткань.
- Не используйте химические и абразивные чистящие средства.
- Никогда не погружайте паровой центр глажения в воду или любые другие жидкости.
- Не следует чистить утюг и бойлер бытовыми очистителями и средствами против накипи.
- Не следует подставлять утюг и бойлер под струю воды.

- Ставьте утюг на нескользкие термостойкие поверхности и НИКОГДА – на металлические поверхности.
- Рекомендуем чистить подошву специализированными средствами, не пользуйтесь абразивными и агрессивными средствами, не царапайте подошву.
- Протирайте пластиковые части парогенератора влажной салфеткой.

Промывка бойлера



Внимание: Регулярно промывайте бойлер через каждые 10-15 часов работы прибора. Чем более жесткую воду вы используете, тем чаще необходимо промывать бойлер!



Никогда не промывайте парогенератор, пока в нем остается давление. Обслуживайте прибор только после его полного остывания

Для лучшего обслуживания, пожалуйста, залейте генератор 300 мл 3%-го раствора уксуса и оставьте в течение 24 часов. И затем добавьте больше воды, чтобы обмыть бойлер. Пожалуйста, делайте эту процедуру регулярно во избежание поломки прибора.

Чистка утюга

Утюг должен чиститься каждые 3 месяца. С этой целью сделайте следующее:

- Наполните бойлер водой.
- Включите гладильную систему.
- Установите регулятор температуры подошвы утюга на минимальную температуру.
- Подождите, пока гладильная система будет готова к отпариванию.
- Держите утюг горизонтально над ведром.
- Нажмите непрерывно на кнопку подачи пара или активизируйте постоянную подачу пара.
- Пар и вода выходят из подошвы утюга, удаляя грязь и накипь.
- Выключите гладильную систему и отключите шнур питания.
- Подождите, пока подошва утюга остынет полностью и очистите её тряпочкой, если необходимо.

11. Аксессуары

Чехол гладильной поверхности можно стирать вручную или в стиральной машине на деликатном режиме при температуре 40 °С.

Используйте только оригинальные чехлы для гладильной поверхности, только они могут обеспечить качественное глажение. Запасные чехлы можно приобрести там же, где Вы приобрели гладильную систему

12. Проблемы и решения

Если Вы испытываете какие-либо проблемы при эксплуатации оборудования, пожалуйста, сначала попробуйте найти решение проблемы согласно нижеприведенной таблице, прежде чем обращаться в сервисный центр.. В ней представлены возможные проблемы и соответствующие решения, которые позволят Вам избежать обращения в сервисный центр и сэкономят Ваше время.

ПРОБЛЕМА	ПРИЧИНА	РЕШЕНИЕ
Гладильная система не включается	Гладильная система не подключена к электросети	Подключите электрокабель системы к розетке и включите кнопки включения утюга и парогенератора
Утюг не нагревается и не работает.	Электропаровой шланг утюга не подключен к разъему парогенератора.	Подключите утюг к разъему парогенератора.
Подошва утюга не нагревается.	Утюг не подключен к парогенератору. Гладильная система не включена. Регулятор температуры подошвы установлен в положение «MIN».	Подключите утюг к разъему парогенератора. Включите систему. Поверните терморегулятор температуры в нужное положение.
Нет подачи пара или его мало.	В бойлера мало или отсутствует вода. Гладильная система не готова к отпариванию.	Наполните бойлер водой. Подождите, когда загорится индикатор готовности пара.
Из утюга выходят брызги воды.	Температура подошвы утюга слишком низкая. Образовался конденсат в электропаровом шланге, так как Вы используете систему впервые или после долгого перерыва. Кнопка подачи пара нажата слишком долгое время или слишком долго используется постоянная подача пара.	Увеличьте температуру подошвы утюга. Нажмите несколько раз на кнопку подачи пара, направив струю пара в сторону. Держите нажатой или зафиксированной кнопку подачи пара более короткое время.

Подошва утюга испачкана, а одежда подпалена.	Слишком высокая температура подошвы утюга.	Уменьшите терморегулятором температуру подошвы утюга.
Идет постоянная подача пара из утюга.	Зафиксирована кнопка подачи пара.	Заблокируйте кнопку подачи пара.
Из утюга идет грязная вода.	Большое количество накипи в бойлере или утюге. В воде присутствуют какие-либо примеси.	Немедленно сделайте промывку бойлера с уксусным раствором и прочистите утюг. Слейте воду и промойте бойлер. Если не помогло, то обратитесь в сервисный центр.
Пар выходит из-под крышки безопасности.	Крышка безопасности неплотно завинчена. Прокладка на крышке безопасности повреждена.	Закройте крышку безопасности правильно. Обратитесь в сервисный центр или замените прокладку самостоятельно.

13. Сервисное обслуживание

Если Вы не можете решить проблему самостоятельно, используя вышеприведенные рекомендации, пожалуйста, свяжитесь с ближайшим сервисным центром.

Для проведения сервисного обслуживания или ремонтных работ доставьте прибор в ближайший сервисный центр.

Паровая гладильная система может быть разделена на 3 части:

- Утюг.
- Гладильная доска.
- Парогенератор.

Утюг связан с парогенератором только электропаровым шлангом, и может быть легко отсоединен.

14. Правильная утилизация прибора



Эта маркировка указывает на то, что от данного прибора нельзя избавиться с обычным мусором. Пожалуйста, обращайтесь в специальные утилизационные центры и предприятия, во избежание нанесения ущерба экологии и здоровью человека.

15. Гарантийные обязательства

Гарантийные обязательства действуют 12 (двенадцать) месяцев для оборудования, эксплуатируемого физическими лицами в бытовых условиях, в остальных случаях – 6 (шесть) месяцев. Срок гарантии исчисляется с момента покупки прибора. Дата покупки должна подтверждаться отметкой в гарантийном талоне или документами об плате.

Если ремонт необходим во время гарантийного срока, пожалуйста, свяжитесь с ближайшим сервисным центром продавца.

Гарантия не распространяется на обычный износ прибора, электрические кабеля, прокладки, а также неполадки, которые вызваны падением прибора или включением в электросеть с несоответствующими параметрами. Использование прибора, не предусмотренное инструкцией, несоблюдение содержащихся в инструкции указаний по применению и обслуживанию, а также постороннее вмешательство в работу прибора и ремонт в неавторизованном сервисном центре, влечет за собой прекращение действия гарантийных обязательств. В случае неправильного использования гладильной системы и возникших вследствие этого повреждений ответственность ложится на потребителя. Дефекты, возникшие в результате ненадлежащего и неправильного использования, а также в результате несвоевременного обслуживания прибора, не подлежат гарантийному ремонту. В том случае, если прибор передается в сервисный центр не по условиям гарантийных обязательств, речь не идет о бесплатном гарантийном обслуживании. Ремонт в таком случае производится за счет клиента.

Гарантийный ремонт может занять до 30 (тридцати) календарных дней в зависимости от сложности и наличия запасных частей.

В случае гарантийного обслуживания направьте, пожалуйста, дефектный прибор в сервисный центр, указанный в гарантийном листе.

Производитель оставляет за собой право внесения изменений и модификацию прибора без предварительного уведомления потребителя.



По вопросам эксплуатации, гарантийного и сервисного обслуживания обращайтесь по телефонам, указанным в гарантийном листе

<http://www.krausen.su>